



# „ELEGANZ“

Der Reformziegel mit Stil.



# „ELEGANZ“ – für eine klare und dezente Linie in der Dachgestaltung.



Mit „ELEGANZ“ eingedekte Dächer geben sich im Stil weitgehend neutral und meist zurückhaltend – auch große Flächen wirken ruhig und dezent.

Die konkave Mulde begründet die bestechend klare Linienführung, die immer wieder aufs Neue begeistert. Verfalzung und Deckwulst sind harmonisch aufeinander abgestimmt. So sind ausgewogen vollendete Proportionen entstanden, die den sehr ästhetisch anmutenden Flächenverlauf vermitteln. Mit ihrer Spitzenqualität und der optimalen Funktion weist die Reformpfanne „ELEGANZ“ alle Zuverlässigkeits-Merkmale der aktuellen Tondachziegel-Technologien auf: höchstwertige Rohstoffe und strengste Kontrollen sorgen für ein Qualitätsprodukt, auf das sich Kunden in vollem Umfang verlassen können.

- Traditionsmodell für Sanierungen und zeitlose Dachgestaltung

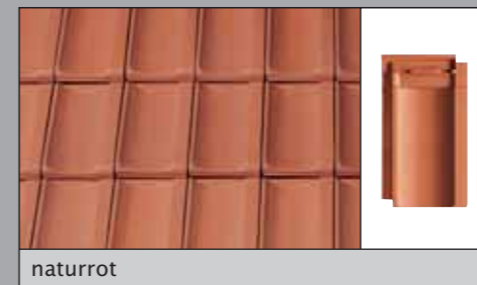

naturrot

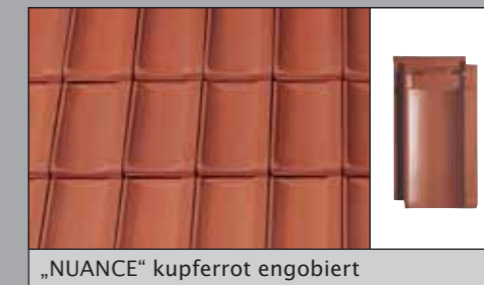

„NUANCE“ kupferrot engobiert

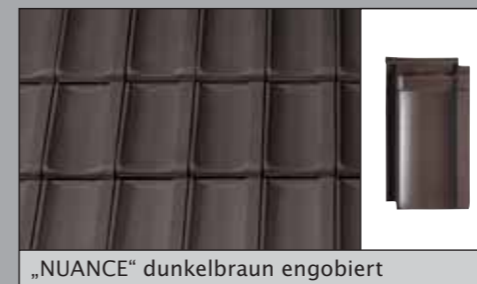

„NUANCE“ dunkelbraun engobiert

DN	20°	25°	30°	35°	40°	45°	50°
LAF	70	65	60	60	55	50	50
FLA	80	70	65	55	50	45	35

Traglattung 30/50, Firstziegel PZ (Bedarf 2,5 Stück/lfm)

DN	20°	25°	30°	35°	40°	45°	50°
LAF	70	60	55	55	50	40	35
FLA	90	80	75	65	60	55	45

Traglattung 40/60, Firstziegel PZ (Bedarf 2,5 Stück/lfm)

Alle Engoben werden selbstverständlich im gewohnten CREATON-Qualitätsstandard angeboten; mit edlem Seidenglanz und einer in der Grobkeramik wohl einmalig glatten Oberfläche mit höchster Kratz- und Stoßfestigkeit.



Die technischen Daten:

Größe:	ca. 230 x 420 mm		Ziegelbedarf:	min.	ca. 13,7 Stück/m <sup>2</sup>
Deckbreite:	min.	ca. 204 mm	Stückgewicht:	i.M.	ca. 14,1 Stück/m <sup>2</sup>
	i.M.	ca. 205 mm		max.	ca. 14,5 Stück/m <sup>2</sup>
	max.	ca. 207 mm		ca. 3,3 kg	
Decklänge:	min.	ca. 337 mm	Minipack:	5 Stück	
	i.M.	ca. 344 mm	Palette:	240 Stück	
	max.	ca. 350 mm	Regeldachneigung 30°, Unterschreitung bei wasserdichtem Unterdach bis zu 10° möglich		

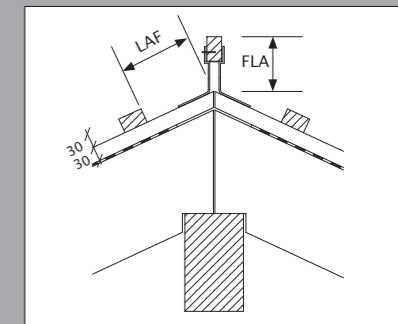

LAF = Lattenabstand zum Firstschnittpunkt (in mm)  
FLA = Firstlattenabstand (in mm)

Längshalber	Lüfterziegel LQ15 cm <sup>2</sup>	Ortgangziegel	Dunstrohr-Element keramisch NW 100 „SIGNUM“ Haubentyp A	Thermen-Abgasrohr- durchführung keramisch NW 110 oder NW 125	Firstanfang- und -endscheibe keramisch PZ/PRK	Funktionsanfang- und -endscheibe keramisch PZ	Firstziegel PZ 2,5 Stück/m (Firstziegel PRK ebenfalls verwendbar)	Firstziegel PZ

Nicht abgebildetes, aber auf Anfrage lieferbares Zubehör: Pultziegel, Pult-Ortgangziegel, Gratpfanne PZ, Walmkappe 3-achsig, „FIRSTFIX“, Unterdachanschlussadapter, „SIGNUM“ DN 125, DN 150, DN 200, EPDM-Unterdachmanschette, Sturmklammer, Grat- und Kehlklammer Edelstahl, Lichtziegel, Dachschmuck, Antennendurchgang keramisch NW 60 mit Gummianschluss, Solar-Durchgangziegel keramisch NW 70, wärmeisoliertes Dachausstiegfenster, Edelstahlschraube. **Lieferfähigkeit des Zubehörsortiments vor Bestellung prüfen.**



**Sparrenlänge und Lattenabstände:**

**Dachquerschnitt\***  
 Entlüftung über Lüfterziegel  
 LQ ca. 15 cm<sup>2</sup>/Stück

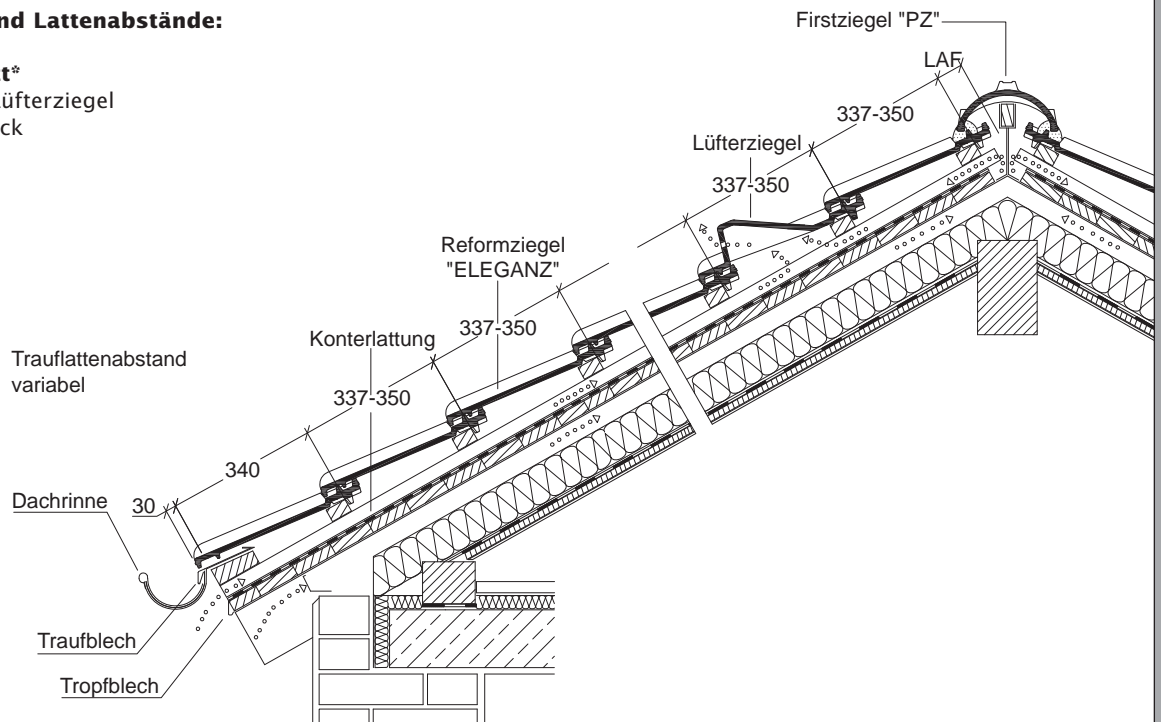

**Ortgangausbildung mit Ortgangziegel links  
 mit Ortgangbrett\*\***

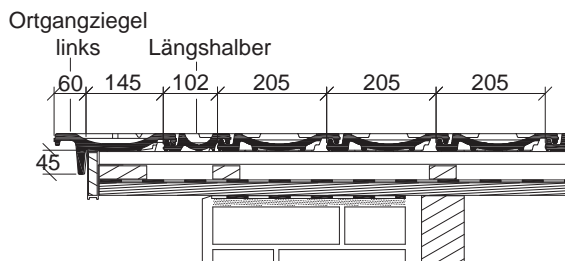

**Ortgangausbildung mit Ortgangziegel rechts  
 mit Ortgangbrett\*\***

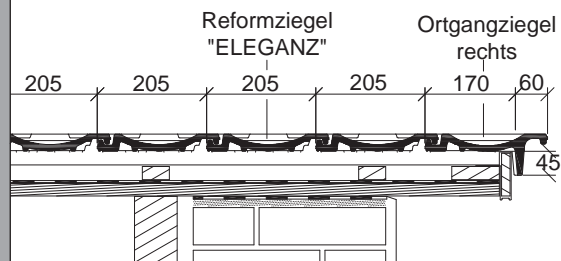

\* Die dargestellte technische Zeichnung ist nur ein Konstruktionsbeispiel. \*\* Laut dem Regelwerk des ZVDH soll bei Ortgangziegeln der Abstand zwischen Innenkante Ortganglappen und Außenkante Giebelwand bzw. Außenkante Bekleidung mindestens 1 cm betragen.

**CREATON AG**

Dillinger Straße 60  
 D-86637 Wertingen  
 Telefon: +49 (0) 8272 86 0  
 Telefax: +49 (0) 8272 86 500  
 info@creaton.de  
 www.creaton.de