

„RAPIDO®“

Der flexible Falzziegel im Megaformat.



„RAPIDO“[®] – der wirtschaftliche Doppel muldenfalzziegel mit ausgewogenen Proportionen.



Dauerhaft 100% farbbeständig

„RAPIDO“ vereint Tradition und Technik zu einem perfekten Doppelmuldenfalzziegel, der überaus wirtschaftlich, robust, natürlich und ausgewogen schön ist. Die Proportionen des ersten, 1881 industriell hergestellten Ziegels, werden heute mit modernsten Verfahren weitergeführt. Daraus resultiert das für „RAPIDO“ typische markante Licht- und Schattenspiel in einer ganz ursprünglichen Wirkung.

Diese traditionelle Schönheit und Funktionalität, die über Jahrzehnte hinweg begeisterten, werden bei „RAPIDO“ mit einem besonders wirtschaftlichen Großformat kombiniert. Das Ergebnis fasziniert mit einem Ziegelbedarf von nur 8,1 Stück/m², was schnelles Verlegen ermöglicht und gleichzeitig den Bedarf reduziert. Neben der ausgeprägten Verfaltungstechnik sorgen die rückseitigen Stützrippen und drei Aufhängenasen für sicheren Halt. Durch das regensichere Nagelloch ist „RAPIDO“ sicher zu befestigen, während der große Verschieberegion im Kopffalzteil bei jeder Dacheindeckung höchste Flexibilität bietet. Auch mit Blick auf die Sanierung alter Dächer ist das ein weiterer Pluspunkt, der für diesen außergewöhnlichen Ziegel spricht. Durch die doppelte Seitenverfaltung mit hohen Stegen, profilierter Oberfläche und Kondenswasserrippen ist die höchste Regeneintragsicherheit gewährleistet.

Zur extremen Zuverlässigkeit und der Aufsehen erregenden Schönheit kommen bei „RAPIDO“ alle Merkmale eines CREATON-Spitzenproduktes mit sehr gutem Preis-Leistungs-Verhältnis hinzu. Ein Naturprodukt aus Ton, an dem Bauherren jahrzehntelang Freude haben werden.

Aus den vier Grundstoffen schafft CREATON die „Perfektion fürs Dach“. Diese sind die einzigen Bestandteile der edlen Tondachziegel.

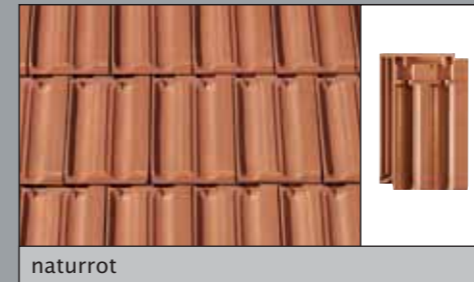
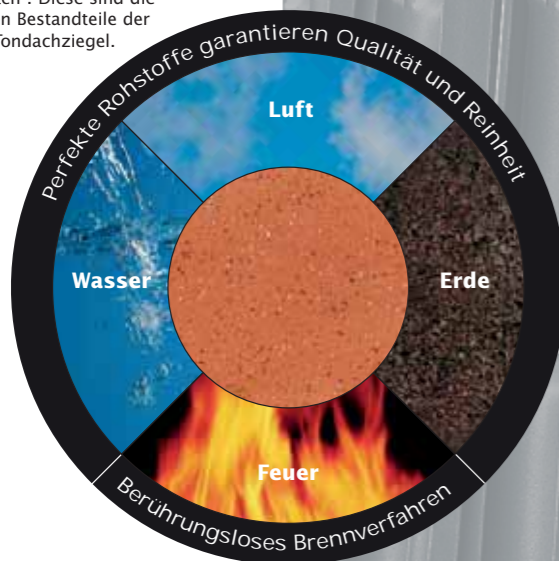

naturrot

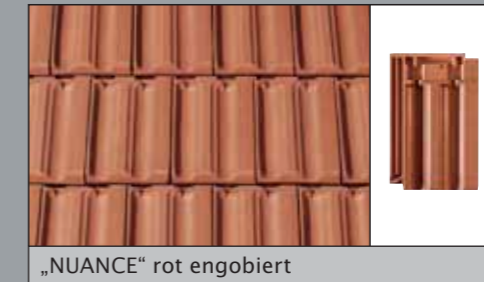

„NUANCE“ rot engobiert

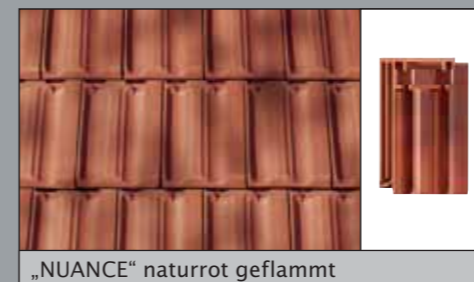

„NUANCE“ naturrot geflammt



„NUANCE“ toskana engobiert



„NUANCE“ kupferrot engobiert



„NUANCE“ weinrot engobiert



„NUANCE“ braun engobiert

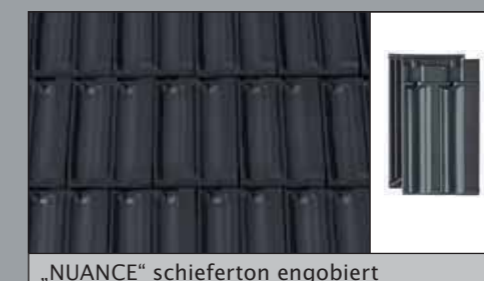

„NUANCE“ schiefer-ton engobiert

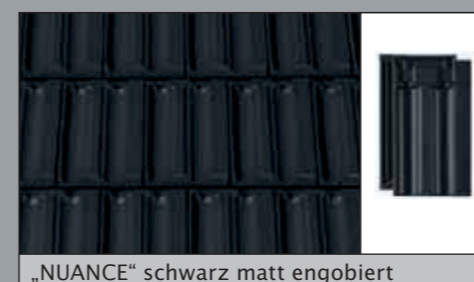

„NUANCE“ schwarz matt engobiert



„NUANCE“ schwarz engobiert

Alle Engoben werden selbstverständlich in höchstem Qualitätsstandard angeboten; mit edlem Seidenglanz und einer in der Grobkeramik wohl einmalig glatten Oberfläche mit höchster Kratz- und Stoßfestigkeit.

Berührungsloses Brennverfahren



Höchste Qualität wird durch beste Rohstoffe und das moderne, berührungslose Brennverfahren in der Flachbrand-Kassette sowie eine ständige Optimierung des Produktionsprozesses garantiert.

„RAPIDO®“ – ein markantes Traditionsmodell zeigt wahre Größe.

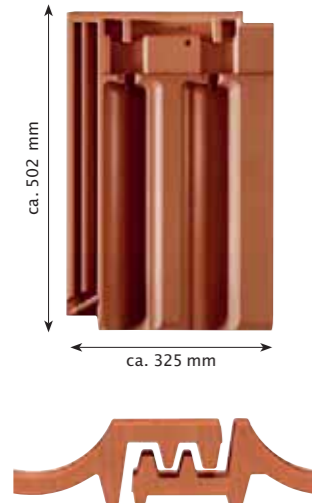

„WIRTSCHAFTLICHKEIT“

1. Qualitätsmerkmal

Durch das Großformat von 325 x 502 mm mit einer Deckbreite von ca. 277 mm und einer Decklänge von ca. 440 mm wird ein erstaunlich günstiges Preis-Leistungs-Verhältnis erzielt: ca. 8,1 Stück/m² belegen den wirtschaftlichen Riesenvorteil von „RAPIDO“.

„VERFALZUNG“

2. Qualitätsmerkmal

Für die vertikale Verfaltung wurde eine „Labyrinth-Technik“ entwickelt, die mit 5 speziell geformten und besonders ausgeprägten Seitenrippen das Eindringen von Wasser auch bei hohem Winddruck verhindert.

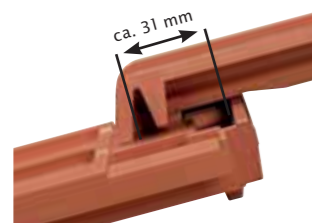

„VERSCHIEBEBEREICH“

3. Qualitätsmerkmal

Die fast einmalige Kopf- und Seitenverfaltung ermöglicht ca. 31 mm Verschiebemöglichkeit für die optimale Anpassung bei der Lattweiten-Einteilung. Die Besonderheit dabei: Auch in gezogenem Zustand bleibt die Überdeckung zuverlässig erhalten, weil die untere Falzrippe weit über den Deckfalz geführt wird und damit hohe Flexibilität bietet.



„OBERFLÄCHE“

4. Qualitätsmerkmal

Hervorragende Rohstoffe und neue Technologien bieten die notwendigen Voraussetzungen für die außergewöhnlich glatte, samtartige Ziegeloberfläche, die durch den Einzelbrand und höchstwertigen, homogenen, natürlichen Rohstoff sichergestellt wird.



„FORM“

5. Qualitätsmerkmal

Die harmonische Form von „RAPIDO“ basiert auf dem ersten industriell hergestellten Traditionsziegel von Ludowici. Damit werden die ausgewogenen Proportionen beibehalten und auf das Großformat von „RAPIDO“ übertragen, was ihn zum überaus wirtschaftlichen Doppelmuldenfalzziegel für große und kleine Dachflächen macht.

„STÜTZRIPPEN“

6. Qualitätsmerkmal

Die ausgeprägten Stützrippen sorgen für eine verbesserte Statik und Ableitung von eventuell entstehendem Kondenswasser auf den darunter liegenden Ziegel.



„AUFHÄNGUNG“

7. Qualitätsmerkmal

Drei stabile Aufhängenasen sorgen für einen sicheren Halt. Neben dreifacher Sicherheit gegenüber den Normenanforderungen ergeben sich auch Verlegevorteile beim Einarbeiten von geschnittenen Dachziegeln (z.B. an Kehlen und Graten).



„FARBE“

8. Qualitätsmerkmal

Der Rohstoff macht den Unterschied: Denn CREATON verarbeitet nur edelste Tonmassen aus einem der besten Rohstoffvorkommen Europas. Dank hervorragender Homogenität und hohem Eisenoxidanteil erstrahlt „RAPIDO“ in natürlich leuchtenden und intensiven Farben und setzt damit ein Zeichen kreativer Dachkultur.



„REINHEIT“

9. Qualitätsmerkmal

CREATON schafft aus den vier Grundelementen Erde, Wasser, Luft und Feuer die „Perfektion fürs Dach“. Die vier Grundelemente sind die einzigen Bestandteile der edlen Tondachziegel. Zugleich sind diese ohne zusätzliche Behandlung und Verwendung von chemischen Inhaltsstoffen dauerhaft 100 % farbbeständig.



ÄSTHETISCH
SICHER
HOCHWERTIG

Sicherheit hat System.



Dachleiter

Mit CREATON-Original-zubehör am Puls der Zeit. Damit wird Ihr Dach nicht nur schön, sondern vor allem technisch perfekt. Mit der Wahl von CREATON-System-zubehör stehen Sie somit immer auf der sicheren Seite.



„MANUFAKTUR“

Wand-/Kaminanschlussband

Thermen-Abgasrohrdurchführung

Antennen-durchgang

Dachausstiegsfenster

alle Farben erhältlich

Walmkappe

Lüfterziegel

Gratanfänger

Ortgangziegel

Doppelwulstziegel

Lichtziegel

KKS - Konterlatten-Kappstreifen

Aluminiumzubehör: Steigtritt/Schneefangsysteme

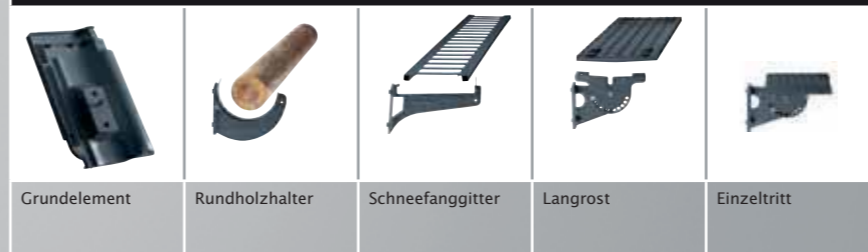

Vollkeramischer Firstabschluss

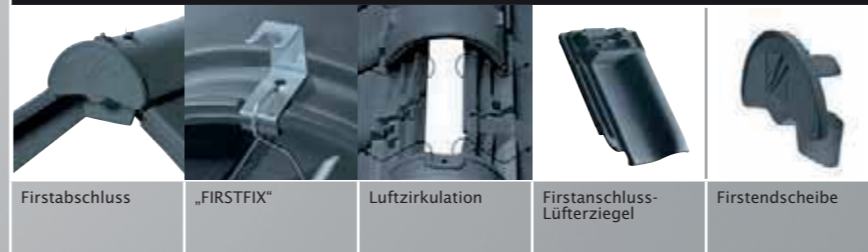

Unterdachbahnen



Unterdachbahnen



Dachdurchdringungen



Zubehörsortiment „RAPIDO“.

Flächenziegel	Längshalber	Ortgangziegel links/rechts	Lüfterziegel (LQ ca. 37,5 cm²)	Firstanschluss-Lüfterziegel
Firstanschluss-Lüfter-Ortgangziegel links/rechts	Doppelwulstziegel	Ton-Dunstrohr-Element NW 100 „SIGNUM“ Typ A	Ton-Dunstrohr-Element NW 125 „SIGNUM“	Thermen-Abgasrohr-durchführung Ton NW 110/125
Ton-Antennendurchgang NW 60 mit Gummiabschluss	Ton-Solar-Durchgangziegel NW 70	Pultziegel	Solarelement-Halter verzinkt	Dachausstiegsfenster 45 x 55 cm
Firstziegel PR (2,5 Stück/m.)	Gratanfänger PR keramisch	Firstfang- und -endscheibe keramisch		
Firstziegel PF (2,5 Stück/m.)	Gratanfänger PF keramisch	Funktionsanfang- und -endscheibe keramisch		

Nicht abgebildetes, aber auf Anfrage lieferbares Zubehör: Pult-Ortgangziegel, Pult-Längshalber, Mansard-/Knickziegel, Mansard-/Knick-Ortgangziegel, Gratanfänger PF keramisch mit Muschelform, Walmkappe, EPDM Unterdachmanschette, Firstklammer, „FIRSTFIX“, Firstklammer, Unterdachanschlussadapter, „SIGNUM“ DN 150, DN 200, Haubentyp Sonderform, Gebirgsschneefangstütze, Rundrohr, Schneenase, Lichtziegel, First-/Gratrolle, Sturmklammer, Grat- und Kehlkammer Edelstahl, Traufenlüftungselement, Alu-Traubflech-Rolle, Wand-/Kaminanschlussband, Acryl-Anstreichfarbe, Dachschmuck.
Lieferfähigkeit des Zubehörsortiments vor Bestellung prüfen.

Durchdacht bis ins Detail.

ÄSTHETISCH SICHER HOCHWERTIG

ÄSTHETISCH

Attraktive Form- und Farbvielfalt für grenzenloses Dach-Design

- Farb- und Formkompatibilität: immer das passende Zubehör zum Flächenziegel
- UV- und Farbbeständigkeit auf Dauer
- Optisch sichtbar harmonisches Deckbild
- Keine Verwendung von Ersatzbaustoffen, die ausbleichen oder spröde und damit unsicher werden

SICHER

Gewährleistet höchste Funktionalität und technische Vorteile

- Überlegene Technik, qualitativ hochwertige Produkte durch modernste Produktionsverfahren
- Passgenaue Abstimmung des Zubehörs auf die Flächenware
- Stand der Technik: erfüllt alle Anforderungen an Normen und Fachregeln
- Schnelle und einfache Montage der Zubehörteile

HOCHWERTIG

Natürlich tonangebende Rohstoffkompetenz in Markenqualität

- Natürliche Feuchteregulierung des Bedachungsmaterials
- Vollkeramische Bauteile, Rohstoff des Vertrauens
- Einsatz von hochwertigen Materialien auch im Bereich Schneefang- und Steigtrittsysteme
- Dauerhafte Beständigkeit und extrem lange Produktlebensdauer des Materials
- Natürlicher Rohstoff – als bewährtes Bedachungsmaterial seit Jahrtausenden



Firstanschluss-Lüfterziegel – zusammen mit „FIRSTFIX“: das innovative Duo für einen erstklassigen Dachfirst.



Hohe Sicherheit ohne Firstlatte. Die schnelle und einfache Firstmontage.

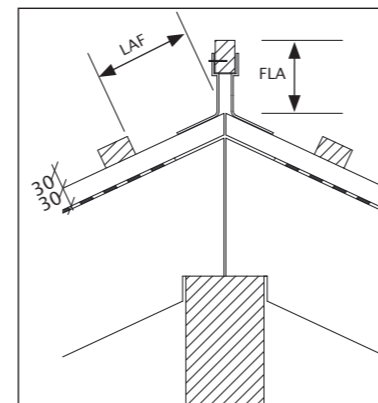

LAF = Lattenabstand zum Firstschnittpunkt (in mm)
FLA = Firstlattenabstand (in mm)

DN	10°	15°	20°	25°	30°	35°	40°	45°	50°
LAF	55	55	55	55	55	55	55	55	55
FLA	100	95	85	75	65	55	45	35	30

Traglattung 30/50, Firstziegel Typ PR/PF (Bedarf: 2,5 Stück pro lfm.)

So sollte ein Firstabschluss immer sein: schützend, ästhetisch und wirtschaftlich.

Ästhetik und Langlebigkeit definieren das Ideal des Dachabschlusses.

Ein echtes CREATON-Dach setzt ganz auf Keramik. Das vollkeramische Firstlüftungssystem garantiert neben einem funktionstechnisch dauerhaften Dach auch eine durchgängige Ästhetik. CREATON-Firstanschluss-Lüfterziegel schaffen mit ihrem keramischen Abschluss (Spoiler) eine parallel laufende Linie zwischen Firstziegel und Ziegelfläche. Diese Kombination aus optischem Wertvorteil Ihres Daches und dauerhaftem Werterhalt Ihres Hauses bietet einen deutlichen Nutzen gegenüber anderen Lösungen: Das Wellental des Ziegels muss nicht mehr mit Kunststoffelementen verklebt oder mit Mörtel geschlossen werden. Folgearbeiten durch nicht-keramische Ersatzmaterialien sind daher ausgeschlossen.

Mit Sicherheit und System verankert.

Neben einer hervorragenden Lüftung am First, die für eine trockene Unterkonstruktion verantwortlich ist, reduziert der Firstanschluss-Lüfterziegel die Angriffsfläche bei Sturm. Erreicht wird dies mit einem durchgängigen, keramischen Abschluss (Spoiler) beim Übergang vom Flächenziegel zum Firstziegel. In Verbindung mit dem First-Befestigungssystem „FIRSTFIX“ wird jeder Firstziegel neben einer üblichen Verklammerung zusätzlich durch einen korrosionsbeständigen Edelstahldraht gesichert. Die konventionelle Befestigung mit Firstlatte und Alu-Firstklammer ist ebenso möglich wie die schnelle und wirtschaftliche Montage mit „FIRSTFIX“. CREATON bietet mit dem First-Befestigungssystem „FIRSTFIX“ eine Montagelösung, die ohne weitere Firstunterkonstruktion (Firstlattenhalter, Firstlatte) installiert wird.

Firstziegel-Befestigung mit Firstlatte:

Aus der folgenden Tabelle können Sie den jeweils richtigen Abstand der obersten Latte bzw. Firstlatte ermitteln. Das LAF-/FLA-Maß wird immer auf der Konterlattung gemessen. Die Tabellenwerte resultieren aus Firstanschluss-Lüfterziegel, Konterlattung und Traglattung 30/50 bzw. 40/60. Andere Lattquerschnitte sind separat zu ermitteln oder können bei der CREATON AG angefordert werden.

DN	10°	15°	20°	25°	30°	35°	40°	45°	50°
LAF	55	55	55	50	50	50	50	45	40
FLA	110	105	95	85	75	65	55	45	40

Traglattung 40/60, Firstziegel Typ PR/PF (Bedarf: 2,5 Stück pro lfm.)

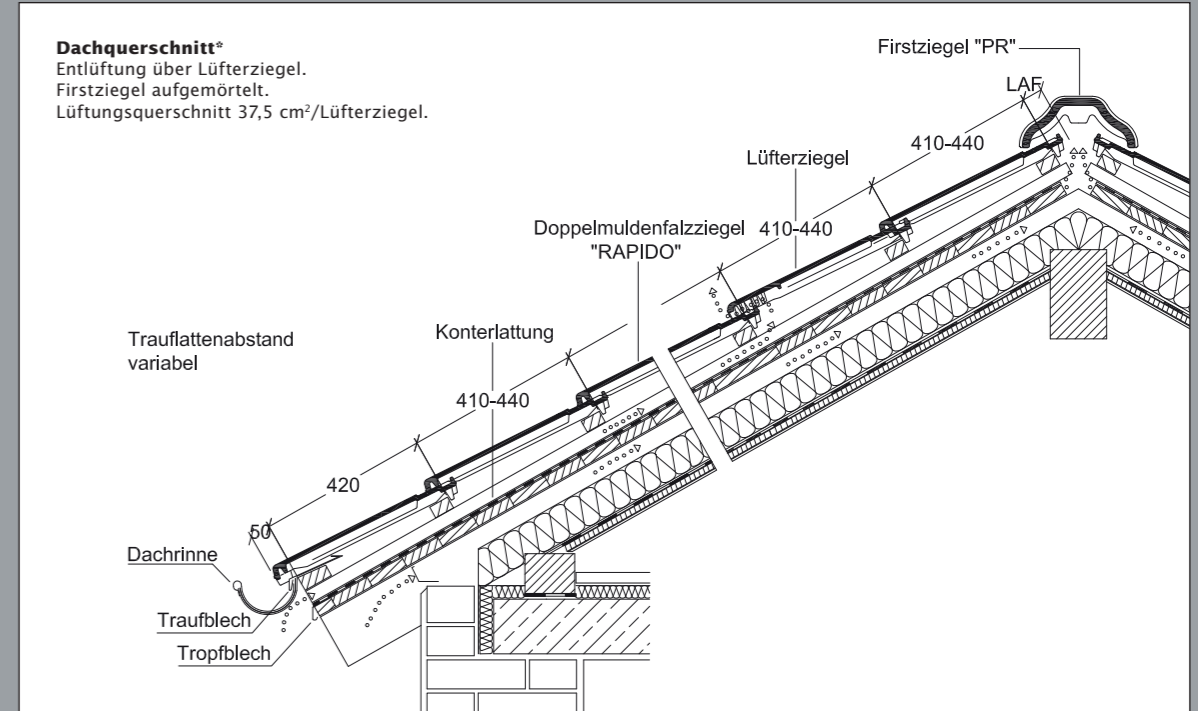

Dachquerschnitt*
Entlüftung über Lüfterziegel. Firstziegel aufgemörtelt. Lüftungsquerschnitt 37,5 cm²/Lüfterziegel.

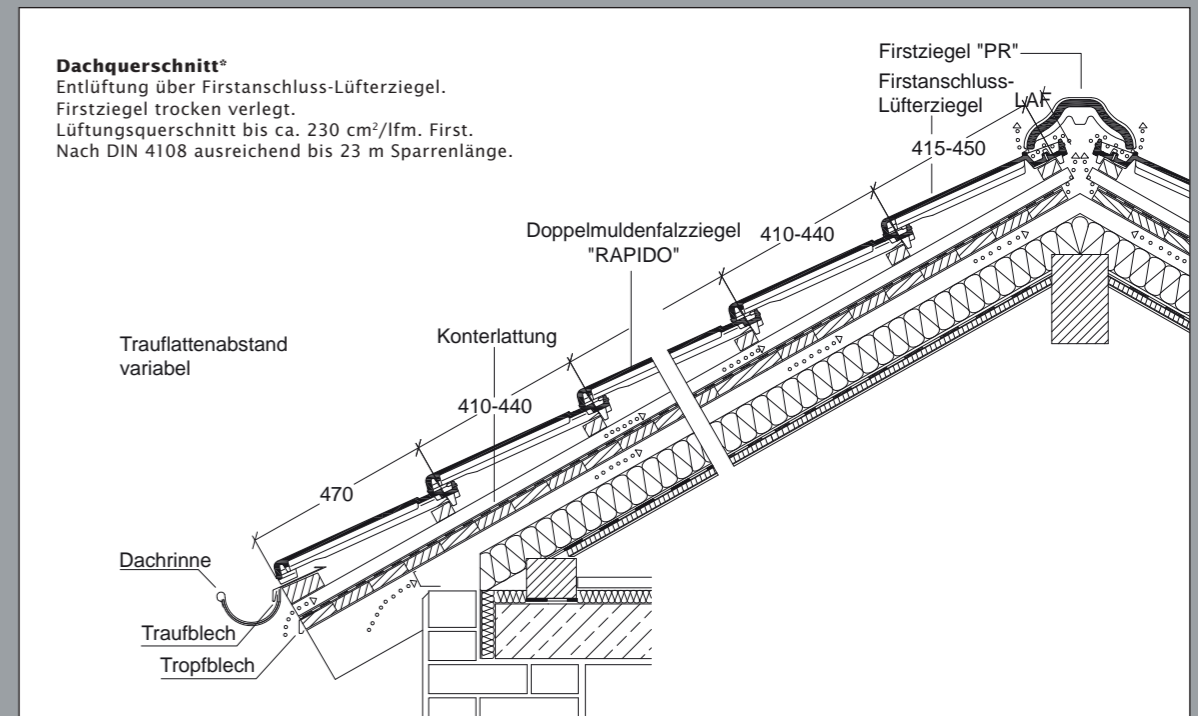

Dachquerschnitt*
Entlüftung über Firstanschluss-Lüfterziegel. Firstziegel trocken verlegt. Lüftungsquerschnitt bis ca. 230 cm²/lfm. First. Nach DIN 4108 ausreichend bis 23 m Sparrenlänge.

* Die dargestellte technische Zeichnung ist nur ein Konstruktionsbeispiel.

Technik für Maßarbeit auf dem Dach.

Die technischen Daten:		
Größe:	ca. 325 x 502 mm	
Deckbreite:	min.	ca. 277 mm
	i.M.	ca. 278 mm
	max.	ca. 280 mm
Decklänge:	min.	ca. 410 mm
	i.M.	ca. 425 mm
	max.	ca. 440 mm
Ziegelbedarf:	min.	ca. 8,1 Stück/m ²
	i.M.	ca. 8,4 Stück/m ²
	max.	ca. 8,8 Stück/m ²
Stückgewicht:	ca. 5,1 kg	ca. 42,8 kg/m ²
Minipack: 4 Stück	Palette: 168	
Regeldachneigungsunterschreitung bei regensicherem Unterdach bis 16° möglich		

Ausführliche strömungstechnische Untersuchungen haben „RAPIDO“ eine überdurchschnittliche Regeneintragsicherheit bestätigt. Aufgrund technisch ausgereifter Verfalzungen erreichen Sie bereits bei **18° mit einer Unterspannung (CREATON „UNO“), 16° mit einer Unterdeckung verschweißt oder verklebt (CREATON „DUO“), 14° mit einem regensicherem Unterdach (CREATON „TRIO“), 10° mit einem wasserdichten Unterdach (CREATON „QUATTRO“)** die erforderliche Regeneintragsicherheit innerhalb unserer Gewährleistungsbedingungen**. Bei Fragen zur Ausführung des Underdachbereichs beraten wir Sie gerne. Bei Lattenabständen im Minimal-/Maximal-Grenzbereich bitte bei Bestellung unbedingt die Lattweite angeben! Wegen der naturgegebenen Unterschiede beim Rohton kann es zu geringfügigen Farb- und Maßabweichungen kommen.

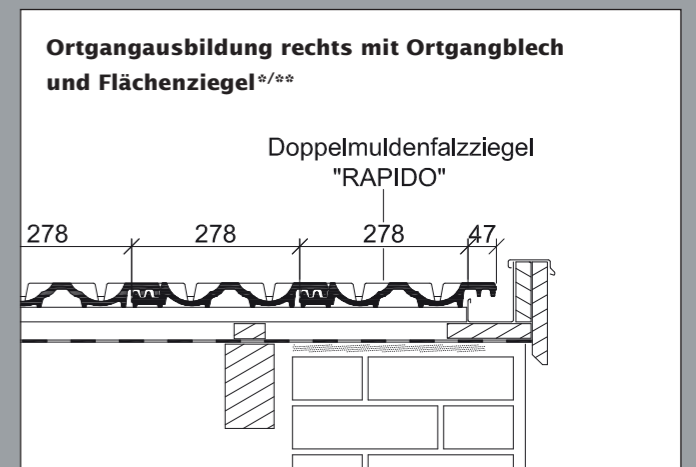
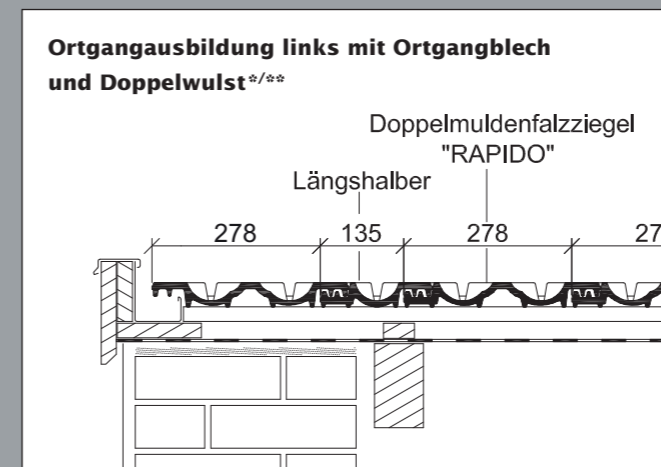
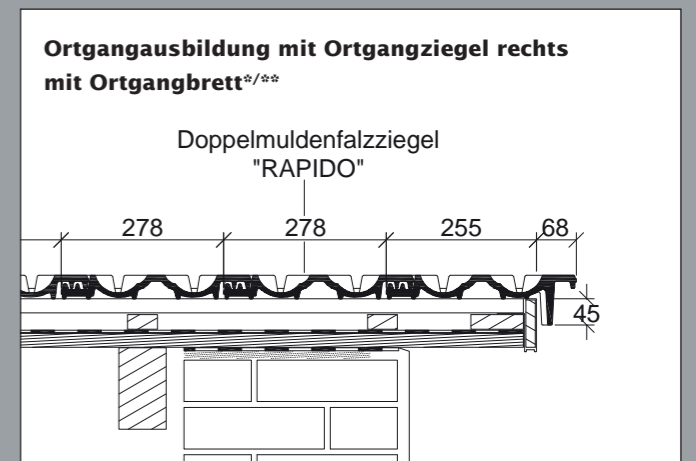
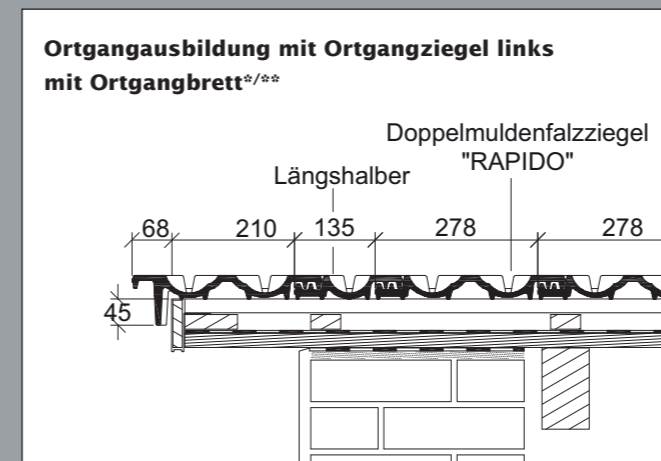
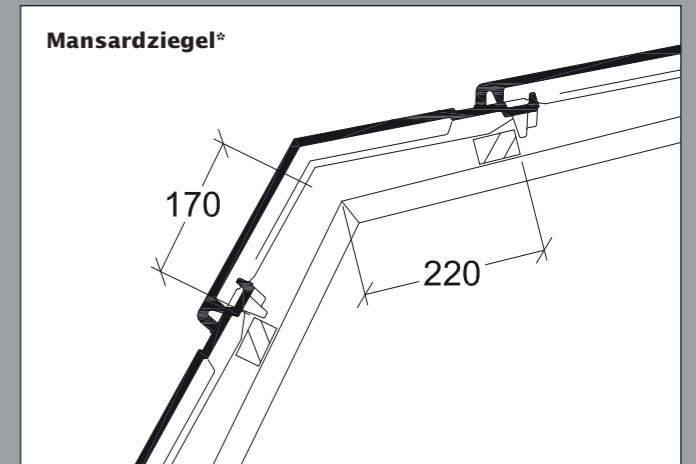
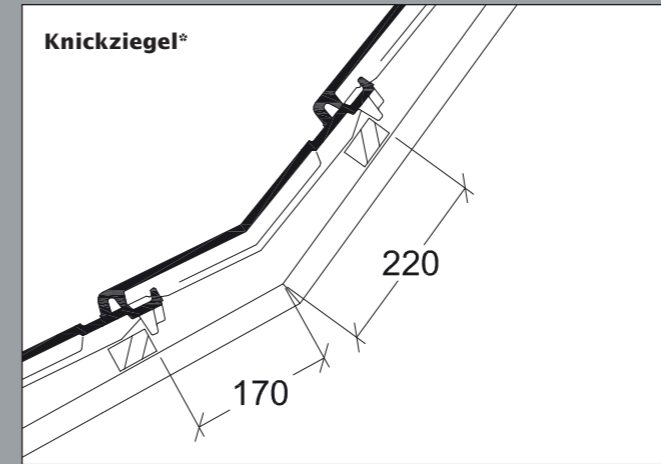

* Die dargestellte technische Zeichnung ist nur ein Konstruktionsbeispiel. ** Die angeführten Angaben zur Unterschreitung der Regeldachneigung und daraus resultierenden Ausführung des Underdaches sind an die Vorgaben des ZVDH in Deutschland angelehnt. Außerhalb Deutschlands können andere Vorgaben oder Normen gelten (wie z.B. ÖNORMEN). Diese sind im Einzelfall zu beachten und können beim Fachmann vor Ort erfragt werden.

* Die dargestellte technische Zeichnung ist nur ein Konstruktionsbeispiel. ** Laut dem Regelwerk des ZVDH soll bei Ortgangziegeln der Abstand zwischen Innenkante Ortganglappen und Außenkante Giebelwand bzw. Außenkante Bekleidung mindestens 1 cm betragen.



CREATON – Kompetenz in Ton.

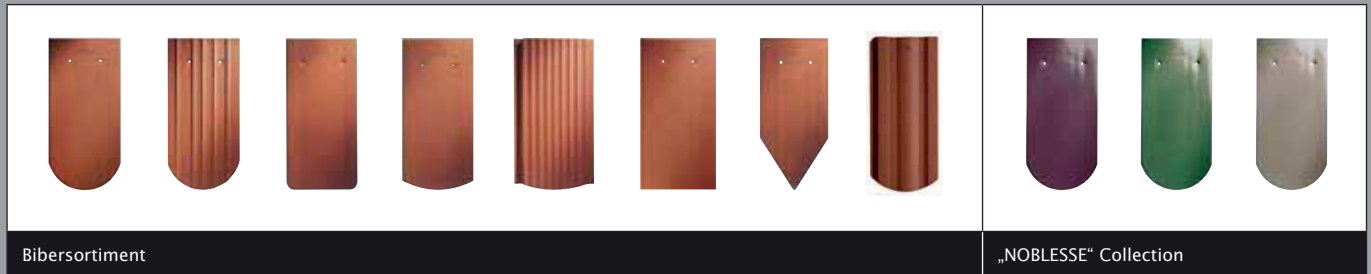

KPRAP/D/02.16/10/Kr Druckbedingte Farbabweichungen und technische Änderungen vorbehalten.

Lassen Sie sich vom umfangreichen CREATON-Produktangebot in bahnbrechender Form- und Farbvielfalt faszinieren und inspirieren – mehr Auswahl finden Sie unter www.creaton.de

CREATON AG

Dillinger Straße 60
 D-86637 Wertingen
 Telefon: +49 (0) 8272 86 0
 Telefax: +49 (0) 8272 86 500
info@creaton.de
www.creaton.de