

„RATIO®“

Der wirtschaftliche Großfalzziegel mit perfektionierten Qualitätsvorteilen.



„RATIO“ – Perfektion in edler Viel falt.



Das Prinzip ist Jahrhunderte alt und überaus bewährt. Trotzdem ist es uns mit „RATIO“ gelungen, einen Doppelmuldenfalzziegel zu kreieren, der sich durch seine Ausgewogenheit und perfektionierten Qualitätsvorteile auszeichnet.

Die überaus harmonische „Doppelmulden-Dachgeometrie“, die 1879 im Hause Ludowici entwickelt wurde, kombiniert sich mit technischen und wirtschaftlichen Pluspunkten wie:

- Ausgefeilte Seitenverfaltung
- Schrauben ohne vorbohren
- Ausgefeilte Kopfverfaltung
- Hohe Wirtschaftlichkeit im Format
11,7-12,7 Stück/m²
- flexibles Verschiebespiel von 24 mm

„RATIO“ fasziniert durch die hohe Regeneintragsicherheit und seine große Deckfläche, die ihn so wirtschaftlich macht. Über Jahrzehnte hinweg schafft „RATIO“ eine hohe Wertbeständigkeit. Doch was wäre so viel Perfektion ohne Emotion? Und darum gibt es „RATIO“ in großer Farbvielfalt.

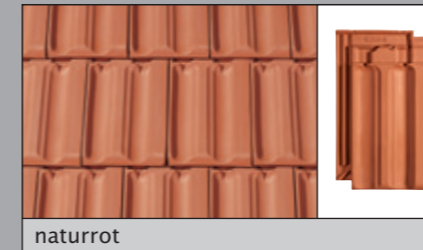

naturrot

„NUANCE“ – Engoben-Collection

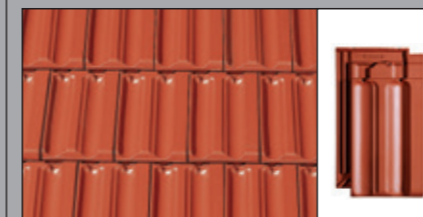

„NUANCE“ rot engobiert

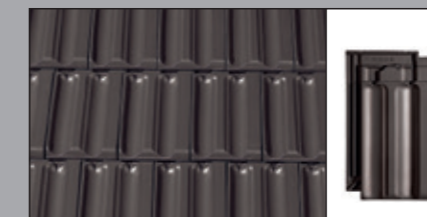

„NUANCE“ altgrau engobiert

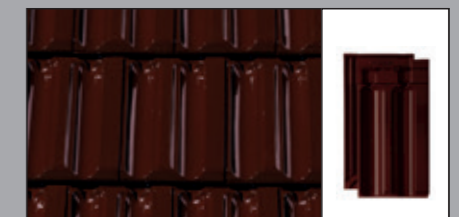

„NUANCE“ dunkelbraun engobiert

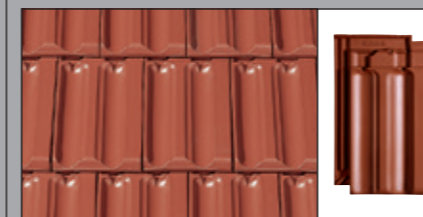

„NUANCE“ kupferrot engobiert

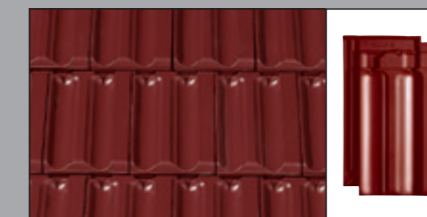

„NUANCE“ weinrot engobiert



„NUANCE“ anthrazit engobiert

„FINESSE“ – Großserien-Glasur

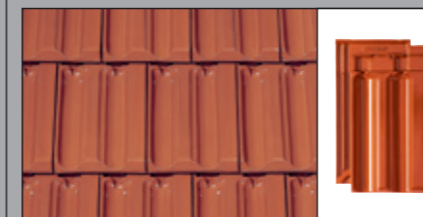

„FINESSE“ rot glasiert

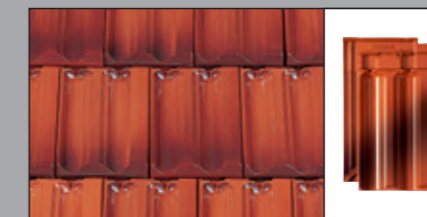

„FINESSE“ antik geflammt glasiert

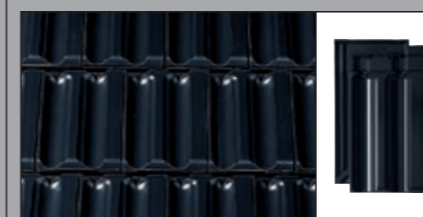

„FINESSE“ schwarz glasiert

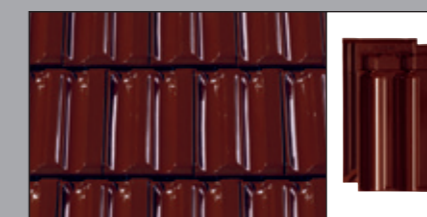

„FINESSE“ weinrot glasiert

„NOBLESSE“ – Exklusiv-Farbglasuren-Collection

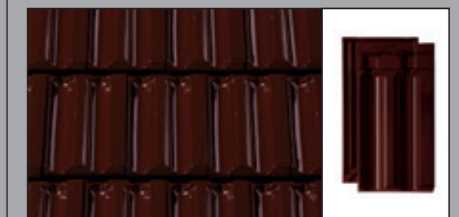

„NOBLESSE“ dunkelbraun glasiert

„NUANCE“ – Engoben-Collection

Alle Engoben werden selbstverständlich im gewohnten CREATON-Qualitätsstandard angeboten; mit edlem Seidenglanz und einer in der Grobkeramik wohl einmalig glatten Oberfläche mit höchster Kratz- und Stoßfestigkeit.



„RATIO“ – der perfektionierte Ziegel mit noch mehr Vorteilen.

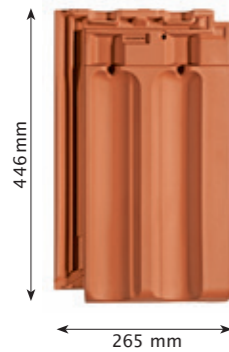

„FORMAT“

1. Qualitätsmerkmal

Auch unter dem Aspekt „Deckfläche“ kann „RATIO“ punkten: durch sein Format von 265 x 446 mm und einem Ziegelbedarf von ca. 11,7 Stück/m² bietet der Großfalzziegel hohe Wirtschaftlichkeit.



„FIRSTSYSTEM“

2. Qualitätsmerkmal

Firstanschluss-Lüfterziegel und Firstfix: Die optimale Symbiose für den vollkeramischen Dachabschluss. CREATON Firstanschluss-Lüfterziegel garantieren eine optimale Belüftung des Daches und sorgen für eine lange, wartungsfreie Lebensdauer. In Kombination mit dem schnellen und wirtschaftlichen Firstbefestigungssystem „FIRSTFIX“ die ideale Komplettlösung. „FIRSTFIX“ bietet hohe Sicherheit auch ohne Firstlatte.



„OPTIK“

3. Qualitätsmerkmal

Das Verlegebild wirkt durch das spannende Verhältnis von Deckwulst zu Mittelwulst sehr harmonisch. Das wird durch die proportionale Vergrößerung des erfolgreichen und traditionellen „Z1“-Modelles aus dem Hause Ludowici erreicht, das bereits 1879 gestaltet wurde.



„ZUBEHÖR“

4. Qualitätsmerkmal

Hier finden Sie alles was ein Dach wirklich sicher und schön macht. Selbstverständlich in Original CREATON-Qualität – denn auch beim Zubehör sollten Sie keine Kompromisse machen.

„DECKLÄNGE“

5. Qualitätsmerkmal

24 mm Verschiebespiel garantieren ein flexibles und schnelles Arbeiten. Die Decklänge kann somit optimal an die Sparren angepasst werden.

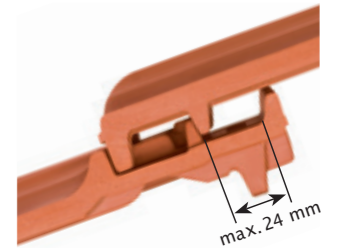

„DECKBREITE“

6. Qualitätsmerkmal

5 mm Verschiebespiel schaffen genügend Spielraum um auch in der Breite flexibel zu sein. Das Verlegen wird dadurch besonders einfach und effizient.

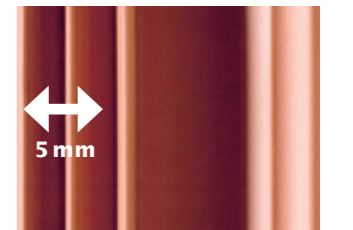

„SEITENVERFALZUNG“

7. Qualitätsmerkmal

Die Doppelte Seitenverfaltung auf dem überdeckenden und unterdeckenden Ziegel ergibt $2 \times 2 = 4$ seitliche Stege für Sicherheit bei jedem Wetter.



„WASSERFÜHRUNG“

8. Qualitätsmerkmal

Die seitlich angebrachte Wasserweiche entlastet die Seitenverfaltung – damit sichert sie die maximale Qualität über einen langen Zeitraum hinweg.



„VERSCHRAUBUNG“

9. Qualitätsmerkmal

Regensicher vorbereitete Bohrung im Flächenziegel für die einfache und schnelle Verschraubung.





Sicherheit hat System.

Mit CREATON-Originalzubehör am Puls der Zeit. Damit wird Ihr Dach nicht nur schön, sondern vor allem technisch perfekt. Mit der Wahl von CREATON-Systemzubehör stehen Sie somit immer auf der sicheren Seite. Das hier abgebildete Sortiment am Beispiel von „HARMONIE“ steht stellvertretend für alle weiteren Modelle.



Aluminiumzubehör: Steigtritt-/Schneefangsysteme				
Grundelement	Rundholzhalter	Schneefanggitter	Langrost	Einzeltritt
Vollkeramischer Firstabschluss				
Firstabschluss	„FIRSTFIX“	Luftzirkulation	Firstanschluss-Lüfterziegel	Firstendscheibe
Unterdachbahnen				
Unterdachbahnen „UNO“, „DUO“, „TRIO“, „QUATTRO“	Unterdachbahnen „DUO“ comfort pro, „DUO“ plus, „TRIO“ comfort extend	Nahtklebestreifen NKS	Spezialkleber SKL	Nageldichtstreifen NDS
Unterdachbahnen				
Quellschweißmittel QSM	Pinselflasche für Quellschweißmittel (QSM)	Unterdach Nageldichtband NDB	Unterdachanschlussband (UAB)	
EPDM Unterdachmanschette im funktionalen Systemset				
Antennendurchgang	Solar-Durchgangziegel	Thermen-Abgasrohrdurchführung		

Zubehörsortiment „RATIO“.

Flächenziegel	Längshalber	Ortgangziegel links/rechts	Lüfterziegel (LQ ca. 27,3 cm²)	Firstanschluss-Lüfterziegel
Firstanschluss-Lüfter-Ortgangziegel links/rechts	Doppelwulstziegel	Ton-Dunstrohr-Element NW 100 „SIGNUM“ Typ A	Ton-Dunstrohr-Element NW 125 „SIGNUM“	Thermen-Abgasrohrdurchführung Ton NW 110/125
Ton-Antennendurchgang NW 60 mit Gummianschluss	Ton-Solar-Durchgangziegel NW 70	Solarelement-Halter verzinkt	Wärmedämmtes Dachausstiegsfenster 55 x 78 cm	Dachausstiegsfenster 45 x 55 cm
Pultziegel	Gratanfänger PH keramisch	Gratanfänger PH keramisch mit rundem Abschluss	Walmkappe 3-achsig	Funktionsanfang- und -endscheibe keramisch
Firstziegel PH (2,6 Stück/m.)	Firstziegel PH	Lichtziegel		

Nicht abgebildetes, aber auf Anfrage lieferbares Zubehör: Firstanschluss-Lüfter-Doppelwulstziegel, Firstanschluss-Lüfter-Längshalber, Pult-Ortgangziegel, Mansard-/Knickziegel, Mansard-/Knick-Ortgangziegel, Firstanfang- und -endscheibe keramisch, Walmkappe 4-achsig, Firstklammer Aluminium, „FIRSTFIX“, Unterdachanschlussadapter, „SIGNUM“ DN 150, DN 200, Gebirgsschneefangstütze, Rundrohr, Dachleiter Aluminium, Dachleiterhalter, Schneesease, First-/Gratrolle, Sturmklammer, Edelstahlschraube, Wand-/Kaminanschlussband, Acryl-Anstreichfarbe, Dachschmuck.
Lieferfähigkeit des Zubehörsortiments vor Bestellung prüfen.

Durchdacht bis ins Detail.

So sollte ein Firstabschluss immer sein: Schützend, ästhetisch und wirtschaftlich.

ÄSTHETISCH SICHER HOCHWERTIG

ÄSTHETISCH

Attraktive Form- und Farbvielfalt für grenzenloses Dach-Design

- Farb- und Formkompatibilität: immer das passende Zubehör zum Flächenziegel
- UV- und Farbeständigkeit auf Dauer
- Optisch sichtbar harmonisches Deckbild
- Keine Verwendung von Ersatzbaustoffen, die ausbleichen oder spröde und damit unsicher werden

SICHER

Gewährleistet höchste Funktionalität und technische Vorteile

- Überlegene Technik, qualitativ hochwertige Produkte durch modernste Produktionsverfahren
- Passgenaue Abstimmung des Zubehörs auf die Flächenware
- Stand der Technik: erfüllt alle Anforderungen an Normen und Fachregeln
- Schnelle und einfache Montage der Zubehörteile

HOCHWERTIG

Natürlich tonangebende Rohstoffkompetenz in Markenqualität

- Natürliche Feuchteregulierung des Bedachungsmaterials
- Vollkeramische Bauteile, Rohstoff des Vertrauens
- Einsatz von hochwertigen Materialien auch im Bereich im Bereich Schneefang- und Steigtrittsysteme
- Dauerhafte Beständigkeit und extrem lange Produktlebensdauer des Materials
- Natürlicher Rohstoff – als Bewährtes Bedachungsmaterial seit Jahrtausenden



Firstanschluss-Lüfterziegel – zusammen mit „FIRSTFIX“: das innovative Duo für einen erstklassigen Dachfirst.



Hohe Sicherheit ohne Firstlatte. Die schnelle und einfache Firstmontage.

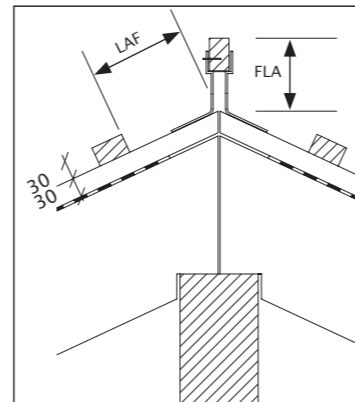

LAF = Lattenabstand zum Firstschnittpunkt (in mm)
FLA = Firstlattenabstand (in mm)

DN	15°	20°	25°	30°	35°	40°	45°	50°
LAF	60	55	50	50	45	45	40	30
FLA	95	80	75	70	65	55	55	55

Traglattung 30/50, (Bedarf: 2,6 Stück/m)

Ästhetik und Langlebigkeit definieren das Ideal des Dachabschlusses.

Ein echtes CREATON-Dach setzt ganz auf Keramik. Das vollkeramische Firstlüftungssystem garantiert neben einem funktionstechnisch dauerhaften Dach auch eine durchgängige Ästhetik. CREATON-Firstanschluss-Lüfterziegel schaffen mit ihrem keramischen Abschluss (Spoiler) eine parallel laufende Linie zwischen Firstziegel und Ziegelfläche. Diese Kombination aus optischem Wertvorteil Ihres Daches und dauerhaftem Wertehalt Ihres Hauses bietet einen deutlichen Nutzen gegenüber anderen Lösungen: Das Wellental des Ziegels muss nicht mehr mit Kunststoffelementen verklebt oder mit Mörtel geschlossen werden. Folgearbeiten durch nicht-keramische Ersatzmaterialien sind daher ausgeschlossen.

Mit Sicherheit und System verankert, ohne Firstlatte.

Neben einer hervorragenden Lüftung am First, die für eine trockene Unterkonstruktion verantwortlich ist, reduziert der Firstanschluss-Lüfterziegel die Angriffsfläche bei Sturm. Erreicht wird dies mit einem durchgängigen, keramischen Abschluss (Spoiler) beim Übergang vom Flächenziegel zum Firstziegel. In Verbindung mit dem First-Befestigungssystem „FIRSTFIX“ wird jeder Firstziegel neben einer üblichen Verklammerung zusätzlich durch einen korrosionsbeständigen Edelstahldraht gesichert. Die konventionelle Befestigung mit Firstlatte und Alu-Firstklammer ist ebenso möglich wie die schnelle und wirtschaftliche Montage mit „FIRSTFIX“. CREATON bietet mit dem First-Befestigungssystem „FIRSTFIX“ eine Montagelösung, die ohne weitere Firstunterkonstruktion (Firstlattenhalter, Firstlatte) installiert wird.

Firstziegel-Befestigung mit Firstlatte:

Aus den neben stehenden Tabellen können Sie den jeweils richtigen Abstand der obersten Latte bzw. Firstlatte ermitteln. Das LAF-/FLA-Maß wird immer auf der Konterlattung gemessen. Die Tabellenwerte resultieren aus Firstanschluss-Lüfterziegel, Konterlattung und Traglattung 30/50 bzw. 40/60. Andere Lattquerschnitte sind separat zu ermitteln oder können bei der CREATON AG angefordert werden.

DN	15°	20°	25°	30°	35°	40°	45°	50°
LAF	60	55	45	45	40	40	30	15
FLA	105	90	85	80	75	65	65	65

Traglattung 40/60, (Bedarf: 2,6 Stück/m)

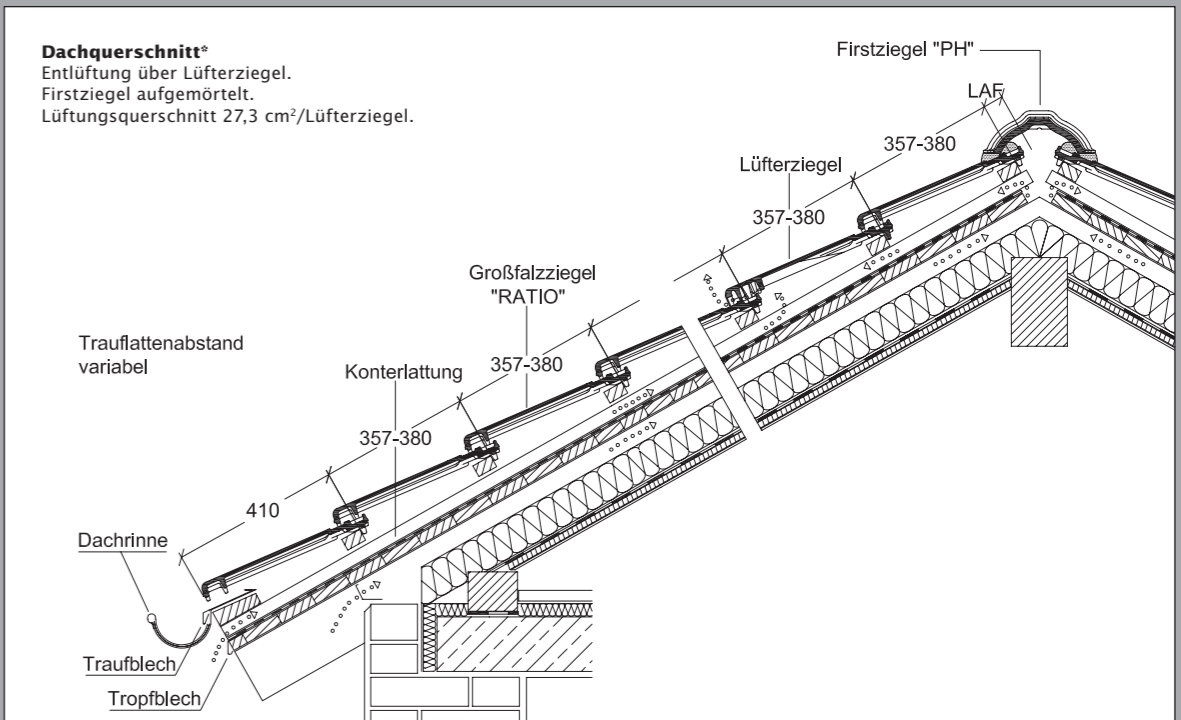

Dachquerschnitt*
Entlüftung über Lüfterziegel. Firstziegel aufgemörtelt. Lüftungsquerschnitt 27,3 cm²/Lüfterziegel.

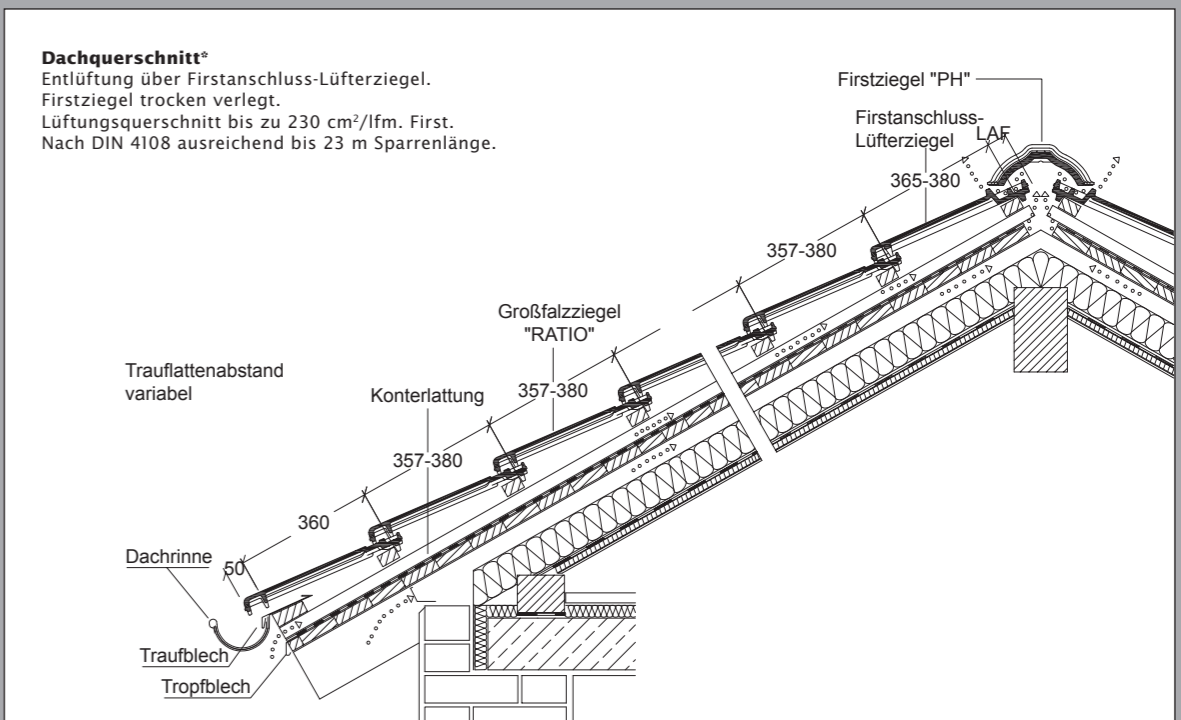

Dachquerschnitt*
Entlüftung über Firstanschluss-Lüfterziegel. Firstziegel trocken verlegt. Lüftungsquerschnitt bis zu 230 cm²/lfm. First. Nach DIN 4108 ausreichend bis 23 m Sparrenlänge.

* Die dargestellte technische Zeichnung ist nur ein Konstruktionsbeispiel.

CREATON – Technik für Maßarbeit auf dem Dach.

Die technischen Daten:	
Größe (RATIO):	ca. 265x446mm
Deckbreite:	min. ca. 221 mm
	i.M. ca. 223 mm
	max. ca. 225 mm
Decklänge:	min. ca. 357 mm
	i.M. ca. 368 mm
	max. ca. 380 mm
Ziegelbedarf:	min. ca. 11,7 Stück/m ²
	i.M. ca. 12,2 Stück/m ²
	max. ca. 12,7 Stück/m ²
Stückgewicht RATIO:	3,5 kg/Stück
RATIO: Minipack: 6 Stück	Palette: 288 Stück

Ausführliche strömungstechnische Untersuchungen haben unserem „RATIO“ eine überdurchschnittliche Regeneintragsicherheit bestätigt. Aufgrund technisch ausgereifter Verfalzungen erreichen Sie bereits bei **18° mit einer Unterspannung (CREATON „UNO“), 16° mit einer Unterdeckung verschweißt oder verklebt (CREATON „DUO“), 14° mit einem regensicheren Unterdach (CREATON „TRIO“) 10° mit einem wasserdichten Unterdach (CREATON „QUATTRO“)** die erforderliche Regeneintragsicherheit innerhalb unserer Gewährleistungsbedingungen**. Bei Fragen zur Ausführung des Unterdachbereichs beraten wir Sie gerne. Bei Lattenabständen im Minimal-/Maximal-Grenzbereich bitte bei Bestellung unbedingt die Lattweite angeben!

Wegen der naturgegebenen Unterschiede beim Rohton kann es zu geringfügigen Farb- und Maßabweichungen kommen.

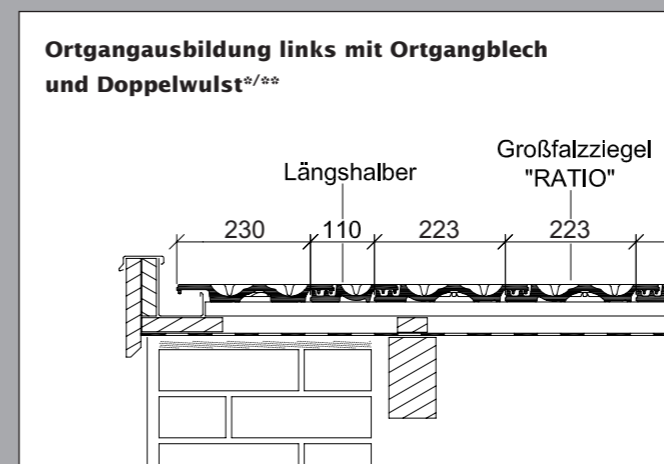
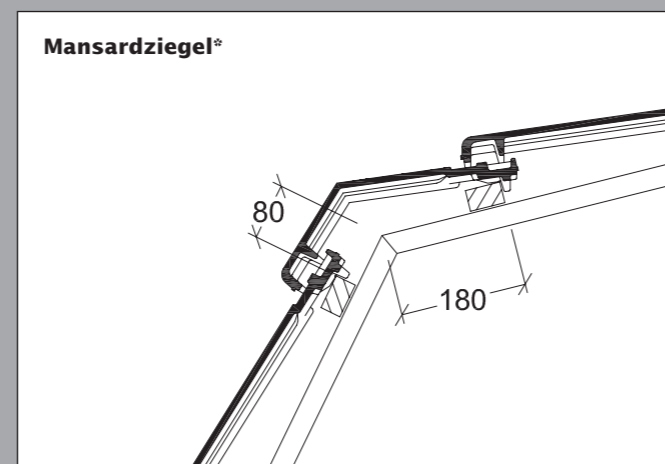
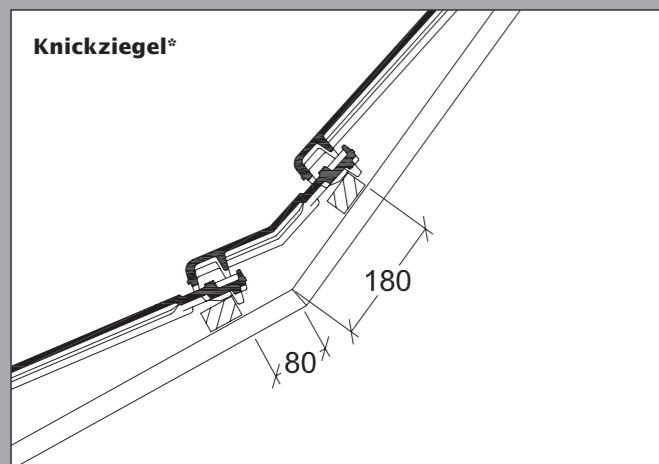
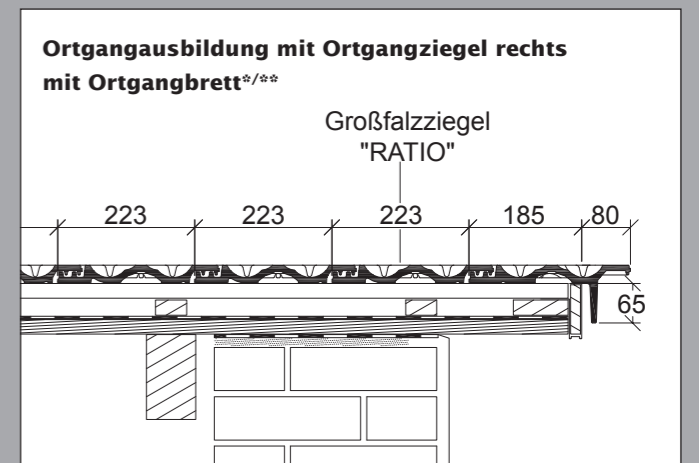
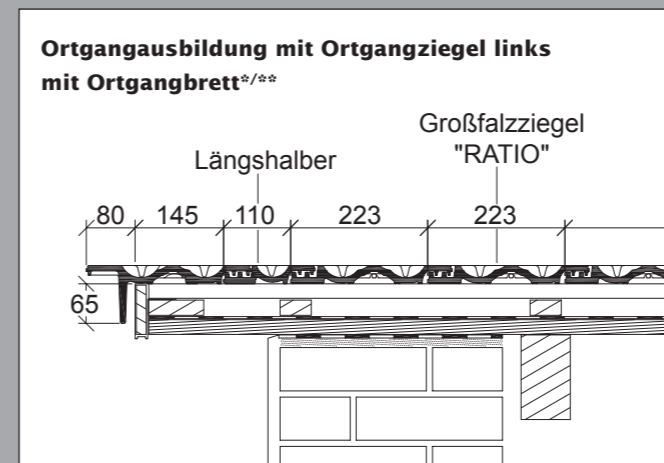
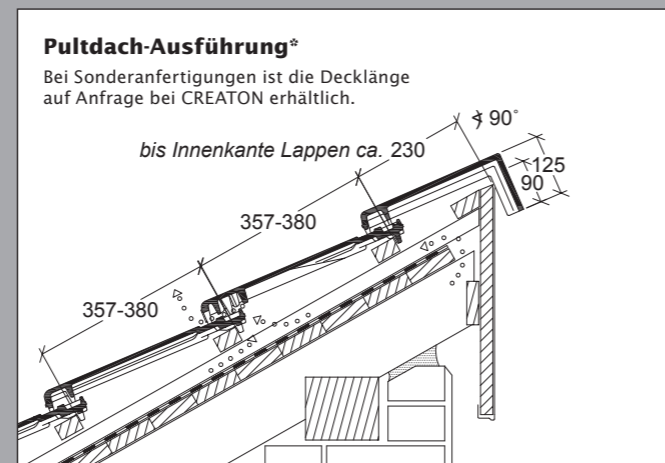
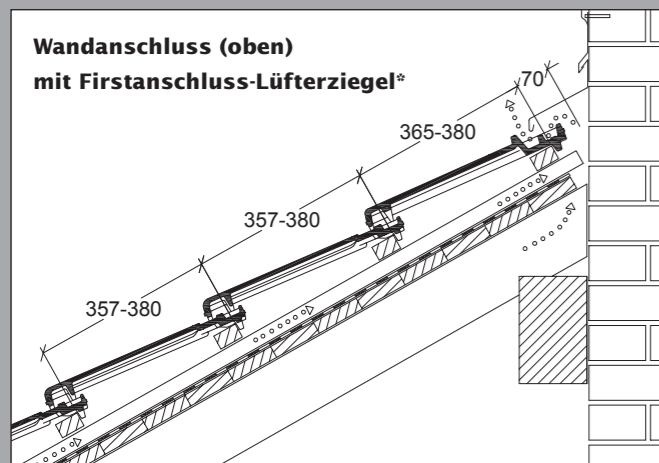

* Die dargestellte technische Zeichnung ist nur ein Konstruktionsbeispiel.

** Die angeführten Angaben zur Unterschreitung der Regeldachneigung und daraus resultierenden Ausführung des Unterdaches sind an die Vorgaben des ZVDH in Deutschland angelehnt. Außerhalb Deutschlands können andere Vorgaben oder Normen gelten (wie z.B. ÖNORMEN). Diese sind im Einzelfall zu beachten und können beim Fachmann vor Ort erfragt werden.

* Die dargestellte technische Zeichnung ist nur ein Konstruktionsbeispiel.

** Laut dem Regelwerk des ZVDH soll bei Ortgangziegeln der Abstand zwischen Innenkante Ortganglappen und Außenkante Giebelwand bzw. Außenkante Bekleidung mindestens 1 cm betragen.



CREATON – Kompetenz in Ton.

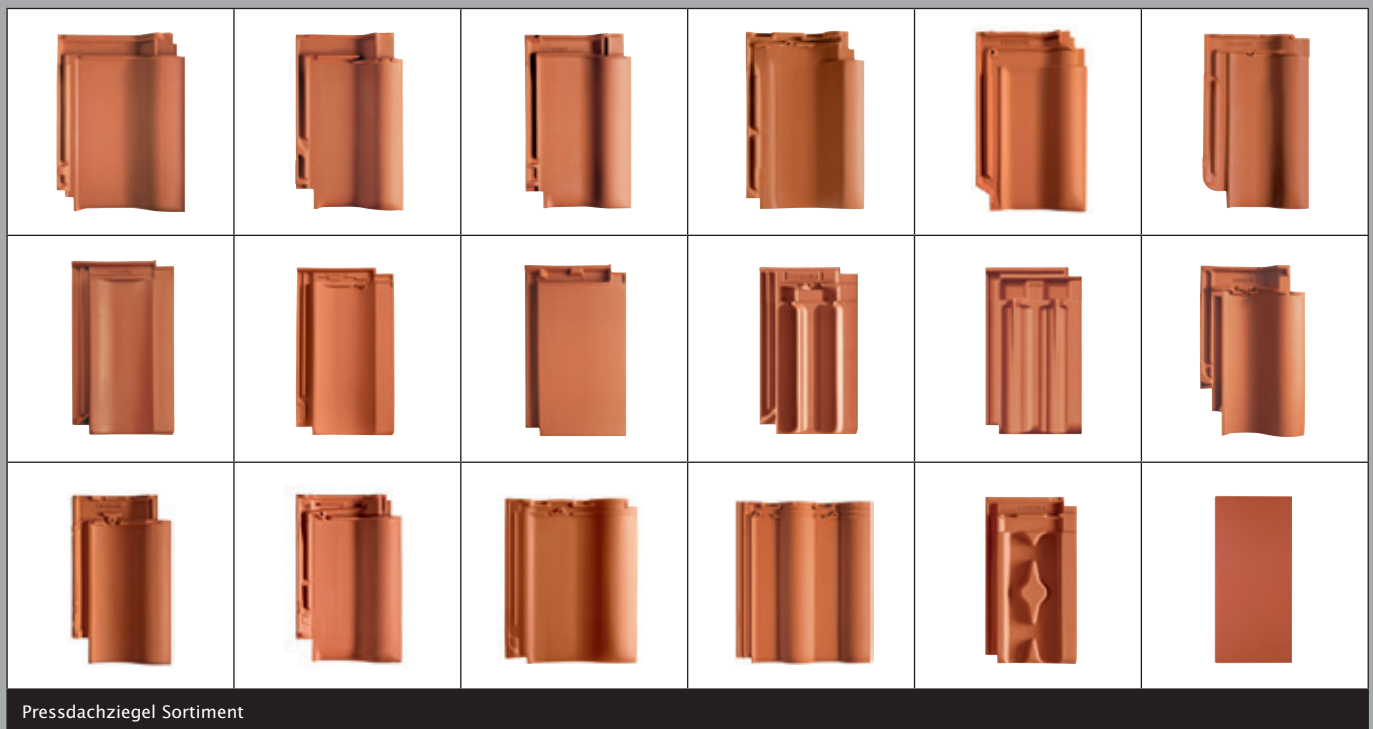
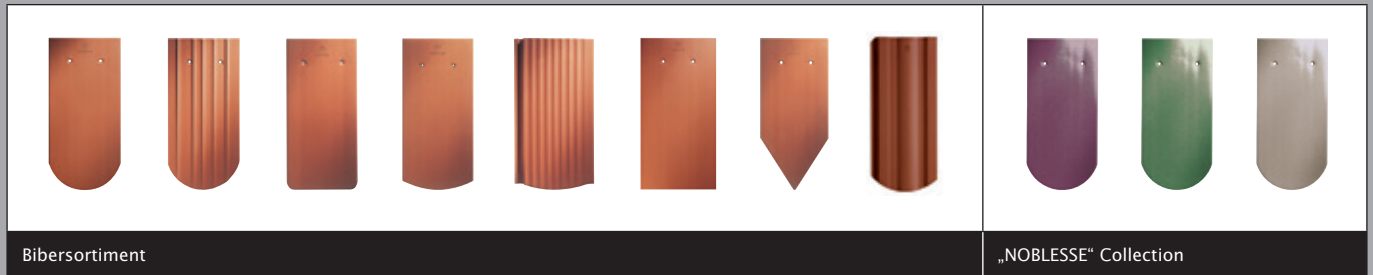

KPRA/D/12.16/15/Kr/wvp Druckbedingte Farbabweichungen und technische Änderungen vorbehalten.

Lassen Sie sich vom umfangreichen CREATON-Produktangebot in bahnbrechender Form- und Farbvielfalt faszinieren und inspirieren – mehr Auswahl finden Sie unter www.creaton.de

CREATON AG
 Dillinger Straße 60
 D-86637 Wertingen
 Telefon: +49 (0) 8272 86 0
 Telefax: +49 (0) 8272 86 500
info@creaton.de
www.creaton.de